

Поздравляем! Вы успешно собрали модуль №2 серии «Виртон»

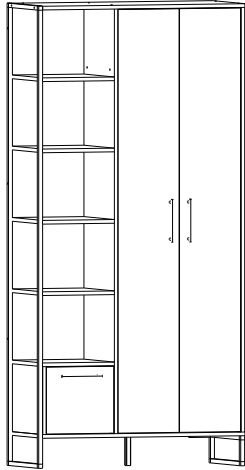

Видео по сборке серии
«Виртон» модуль №2



ИНСТРУКЦИЯ по сборке и эксплуатации

«Виртон» модуль №2

ш-950 мм, в-2000 мм, г-400 мм

Возможна сборка как в правом, так и в левом исполнении

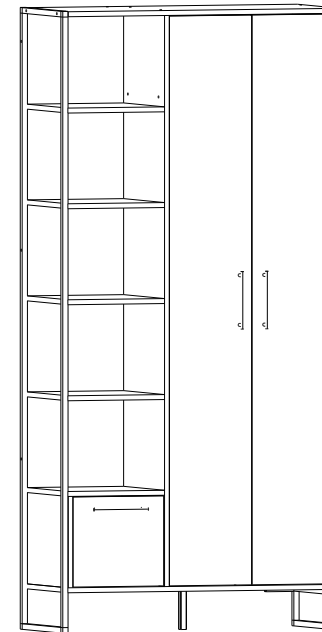

Видео по сборке модульной серии
«Виртон» модуль №2



Правила эксплуатации

Чтобы мебельное изделие служило вам долго, соблюдайте правила по уходу за мебелью:

1. Мебель должна эксплуатироваться в закрытых и отапливаемых помещениях при температуре не ниже +5С, и относительной влажности воздуха не выше 65%.

2. Предохраняйте деревянные и лакированные поверхности мебели, а также обивочную ткань от попадания на них жидкостей (особенно растворителей: спирта, ацетона, бензина и т. д.).

Не допускается применение соды, порошков и других материалов, не предназначенных для ухода за мебелью.

Для чистки мебельных тканей или съёмных покрытий рекомендуется использовать чистящие средства.

3. Не допускать нахождения воды и водосодержащих жидкостей на изделии (возможно разбухание материалов).

4. Не устанавливать вблизи (менее 30см) отопительных систем и приборов.

Производитель оставляет за собой право на внесение изменений в конструкцию, размеры, комплектацию, внешний вид изделий без предварительного уведомления.
Подробную инструкцию вы можете найти на нашем YouTube канале «ИВАРУ мебельная фабрика»

📍 426028, г. Ижевск, ул. Пойма, 65

☎ (3412)655-082,655-083, 8 (922) 517-08-98

✉ sale@ivaru.ru

🌐 www.ivaru.ru vk.com/ivaru instagram.com/ivaru.ru

Изделие соответствует требованиям ГОСТ 16371-93

Сборку изделия производить согласно данной инструкции

Взрыв-схема изделия

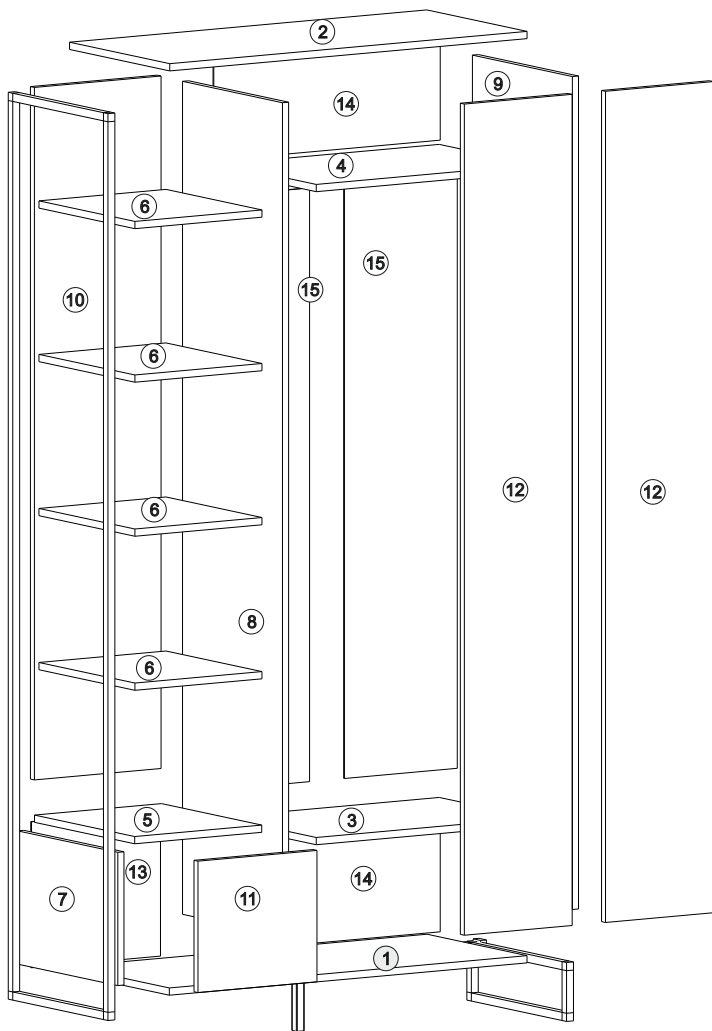

Для регулировки петель воспользуйтесь регулировочными винтами.

Заглушки установите в местах крепления конфирмата.

Регулировка фасада

Регулировка по горизонтали

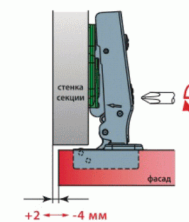
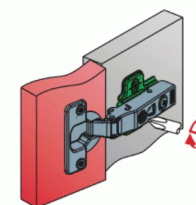
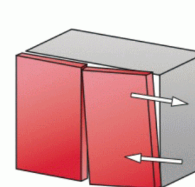

Фронтальная регулировка

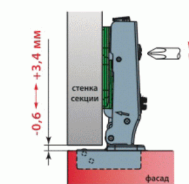
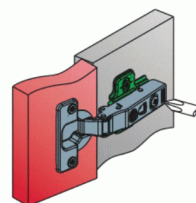
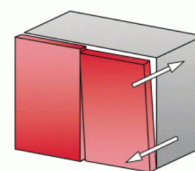

Регулировка по вертикали

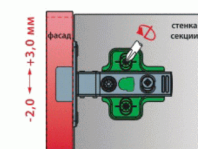
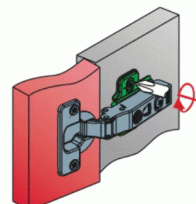
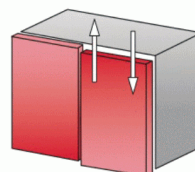

5 Установка дверей

1. Подложите защитные уголки под деталь №11, досверлите отверстие сверлом на 5 мм. Установите петли (деталь №63), зафиксируйте шурупам (деталь №54).
2. Установите петли на двери (деталь №12), зафиксируйте шурупами (деталь №54). В подготовленные отверстия установите полкодержатель
3. Установите дверь, соединив основание петель с ответной планкой до щелчка.
4. Установите ручки (деталь №299), с обратной стороны зафиксируйте винтами

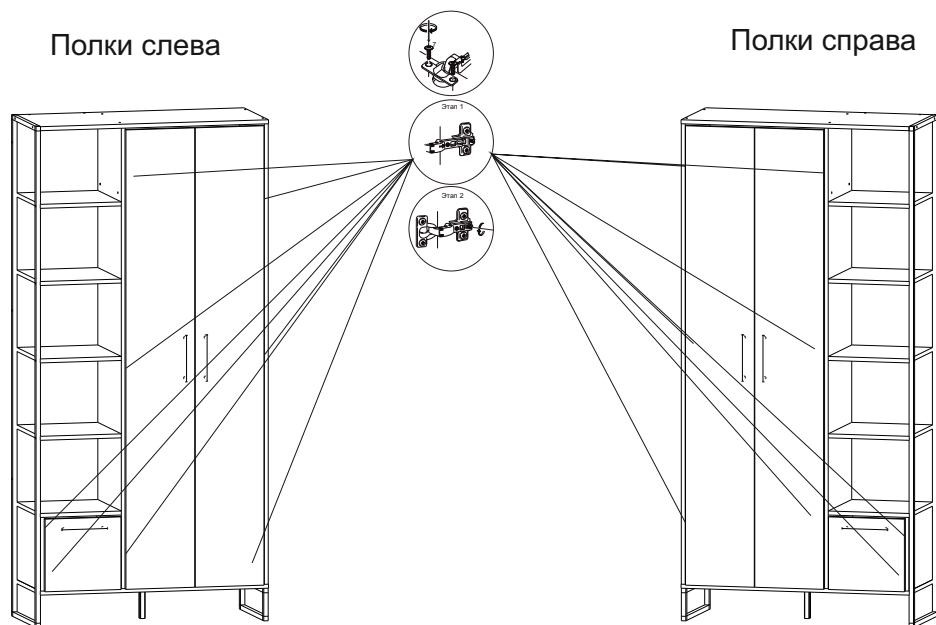

Комплектность поставки

| № | Наименование деталей | Размер (мм) | Кол-во |
|----|----------------------------|-------------|--------|
| 1 | Основание | 930x400 | 1 |
| 2 | Верхний горизонтальный щит | 930x400 | 1 |
| 3 | Горизонтальный щит | 568x30 | 1 |
| 4 | Горизонтальный щит | 568x380 | 1 |
| 5 | Горизонтальный щит | 330x400 | 1 |
| 6 | Горизонтальный щит | 330x400 | 4 |
| 7 | Бок тумбы | 294x400 | 1 |
| 8 | Левый бок | 1838x400 | 1 |
| 9 | Правый бок | 1838x400 | 1 |
| 10 | Задняя стенка | 1528x330 | 1 |
| 11 | Дверь | 294x308 | 1 |
| 12 | Дверь | 1832x279 | 2 |
| 13 | ДВП задняя стенка | 322x336 | 1 |
| 14 | ДВП задняя стенка | 278x590 | 2 |
| 15 | ДВП задняя стенка | 1310x294 | 2 |

Перечень фурнитуры

| № | Наименование деталей | Рисунок | Кол-во |
|-----|-------------------------|---------|--------|
| 51 | Винт-конфирмат 7*50 | | 48 шт. |
| 159 | Шуруп 3,5*30 | | 4 шт. |
| 54 | Шуруп 3,5*16 | | 40 шт. |
| 125 | Гвоздь 2x25 | | 56 шт. |
| 56 | Заглушка для конфирмата | | 26 шт. |
| 63 | Петля вкладная | | 8 шт. |
| 108 | Ключ 4 мм | | 1 шт. |
| 134 | Штанга выдвижная | | 1 шт. |
| 92 | Стяжка эксцентриковая | | 2 шт. |
| 110 | Шайба мебельная | | 10 шт. |

| | | | |
|---------------------|--------------------------|--|-------|
| 57 | Заглушка для эксцентрика | | 2 шт. |
| 174 | Заглушка самоклеящаяся | | 8 шт. |
| 299 | Ручка | | 3 шт. |
| 300 | Опора | | 1 шт. |
| 112 | Полкодержатель | | 1 шт. |
| 146 | Профиль стыковочный | | 1 шт. |
| 285 | Винт 6x30 | | 6 шт. |
| 141 | Пластиковая муфта | | 6 шт. |
| Рамка металлокаркас | | | 1 шт. |
| Рамка металлокаркас | | | 1 шт. |

Подготовка к сборке

Прежде чем начать сборку изделия внимательно изучите настоящую инструкцию.

Что необходимо для сборки:

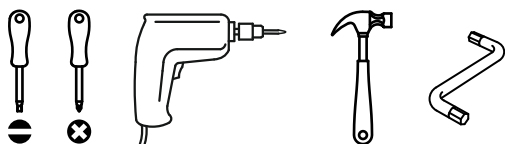

Рекомендации и предостережения при сборке мебели:

1. Сборку мебели необходимо производить на ровной, чистой и твёрдой поверхности.
2. Во избежание повреждения поверхности деталей мебели рекомендуется на месте сборки положить мягкую толстую ткань или гофрокартон упаковки.
3. Сборку рекомендуется производить на месте установки мебельного изделия.
4. Обязательно следуйте установленной последовательности в инструкции для более качественного результата сборки.
5. При использовании шуруповёрта установите мощность вращения на 5 Нм для шурупов и 15 Нм для конфирматов

④ Установка задних стенок

1. Установите заднюю стенку ДВП (деталь №14), молотком забейте гвозди (деталь №125), отступив от края ЛДСП 8 мм.
2. Установите стенки ДВП (деталь №15), между стенками установите стыковочный профиль (деталь №146).
3. В местах стыка ДВП забейте гвозди через мебельные шайбы (деталь №110).



3 Установка рамок металлокаркаса

1. Установите металлические рамки, зафиксируйте на винты (деталь №285).
2. На места кернений установите опору №300, зафиксируйте шурупами (деталь №54)

Тумба слева

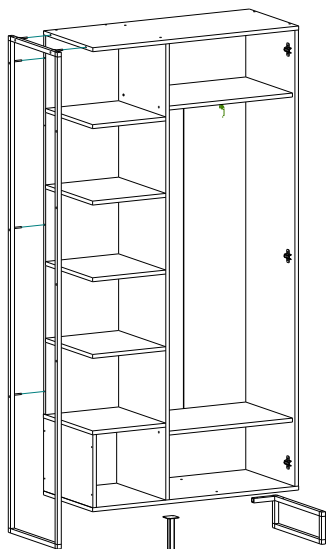

Тумба справа

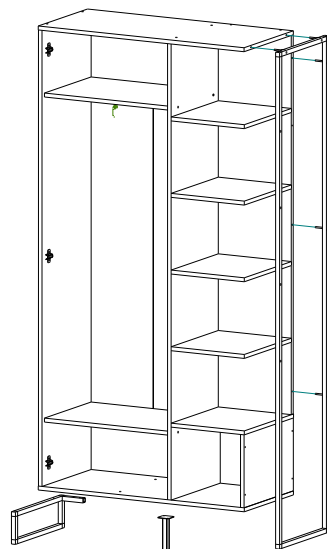

1 Сборка корпуса

1. Для установки необходимо разъединить петли, для этого нажмите на кнопку в основании петли. На места кернений в деталях №8 и №9 установите ответные планки петель (деталь №63), зафиксируйте шурупами (деталь №54).
2. На места кернений в детали №4 установите выдвижную штангу (деталь №134), зафиксируйте шурупами (деталь №54), под деталь подложите защитные уголки, досверлите отверстия сверлом на 8 мм в детали №8.

Тумба слева

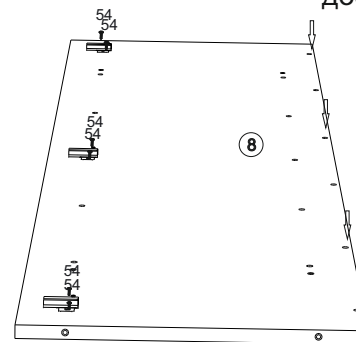

досверлить отверстия

Тумба справа

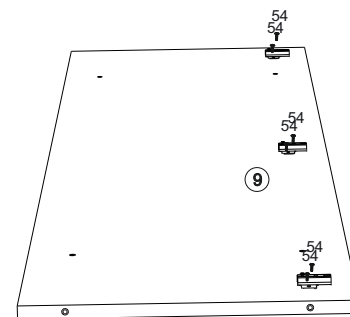
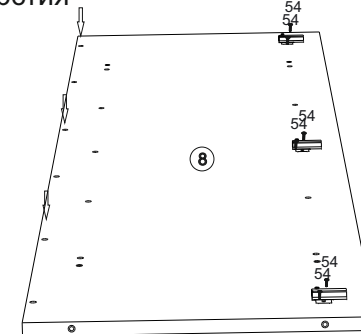

Тумба слева

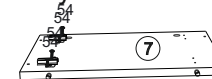

Тумба справа

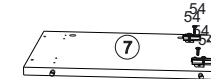

3. Соедините детали №4 и №8, в подготовленные отверстия закрутите винты-конфирматы (деталь №51), установите горизонтальный щит (деталь №3).
4. Установите правый бок (деталь №9), в подготовленные отверстия закрутите винты-конфирматы (деталь №51).
5. Установите верхний горизонтальный щит (деталь №2).
6. Установите основание (деталь №1), в подготовленные отверстия закрутите винты-конфирматы.

Тумба слева

Тумба справа

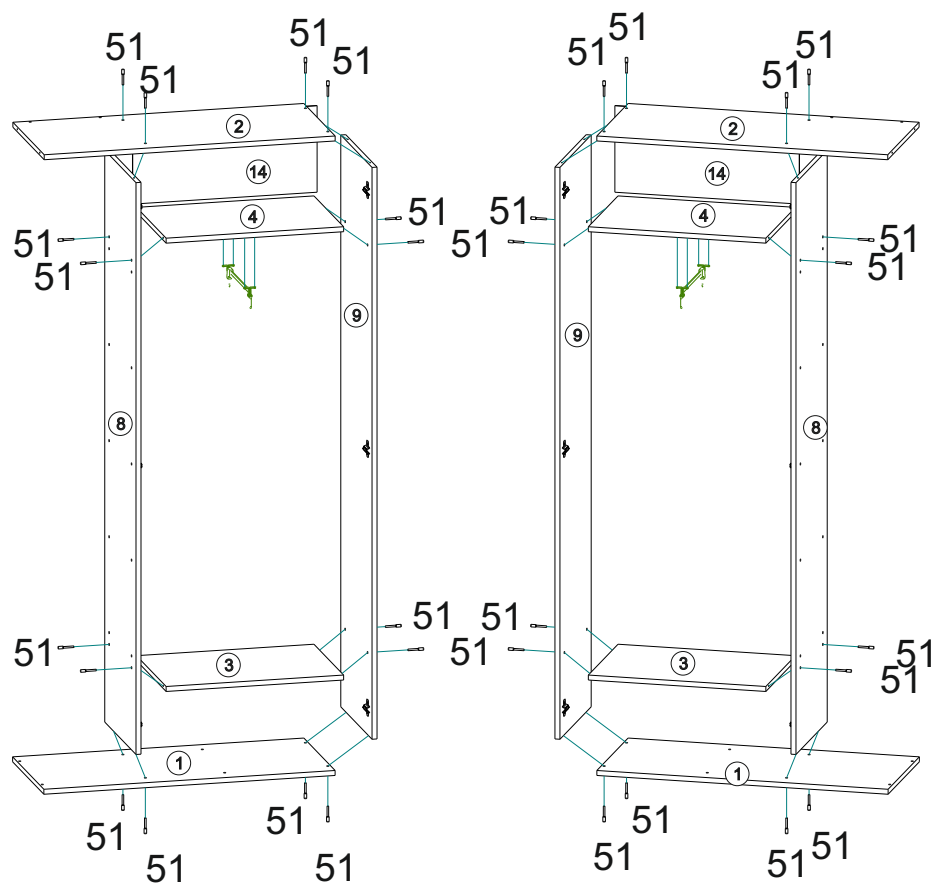

2 Сборка полок

1. Возьмите деталь №5, подложите защитные уголки, досверлите отверстия сверлом на 8 мм, в подготовленные отверстия закрутите эксцентриковые стяжки (деталь №92).
2. Соедините детали №5 и №7, закрутите бочонки эксцентриков. На места кернений установите ответные планки петель (деталь №63), зафиксируйте шурупами (деталь №54).
3. установите заднюю стенку (деталь №10), в подготовленные отверстия закрутите винты-конфирматы (деталь №51).
4. Установите горизонтальные щиты (деталь №6) в подготовленные отверстия закрутите винты-конфирматы (деталь №51). На места кернений в детали №8 установите ответную планку петель (деталь №63).

Тумба слева

Тумба справа

