

5

После установки, выровняйте двери регулировочным винтом на нижнем ролике. Отведите двери в крайнее положение и приклейте стопор на внутренней стороне верхнего трека.

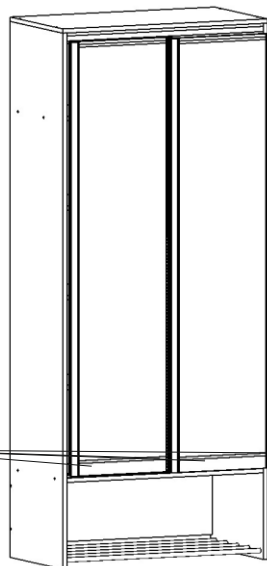
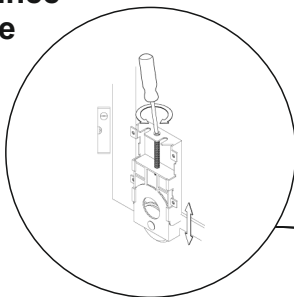

Поздравляем вы успешно собрали прихожую «Ольга-Лофт» Модуль №10.1!

#### Правила эксплуатации

Чтобы мебельное изделие служило вам долго, соблюдайте правила по уходу за мебелью:

1. Мебель должна эксплуатироваться в закрытых и отапливаемых помещениях при температуре не ниже +5С, и относительной влажности воздуха не выше 65%.

2. Предохраняйте деревянные и лакированные поверхности мебели, а также обивочную ткань от попадания на них жидкостей (особенно растворителей: спирта, ацетона, бензина и т. д.). Не допускается применение соды, порошков и других материалов, не предназначенных для ухода за мебелью.

Для чистки мебельных тканей или съёмных покрытий рекомендуется использовать чистящие средства.

3. Не допускать нахождения воды и водосодержащих жидкостей на изделии (возможно разбухание материалов).

4. Не устанавливайте вблизи (менее 30см) отопительных систем и приборов.

Производитель оставляет за собой право на внесение изменений в конструкцию, размеры, комплектацию, внешний вид изделий без предварительного уведомления.

# Ивару®

Мебель из Финноугории

## ИНСТРУКЦИЯ по сборке и эксплуатации прихожей «Ольга-Лофт» Модуль №10.1

Высота: 2000мм Ширина: 832мм Глубина 460мм

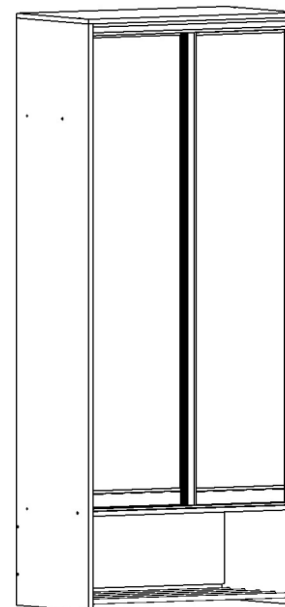

426028, г. Ижевск, ул. О.Кошевого 2/4  
тел./факс: (3412) 655-082, 655-083, 77-08-98

sale@ivaru.ru www.ivaru.ru

vk.com/ivaru instagram.com/ivaru.ru

Изделие соответствует требованиям ГОСТ 16371-93.  
Сборку изделия производить согласно данной инструкции.



## Взрыв-схема изделия

4

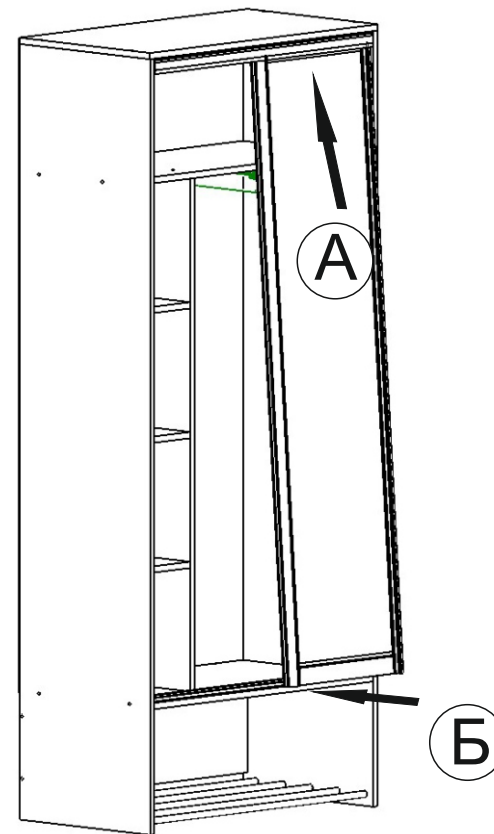
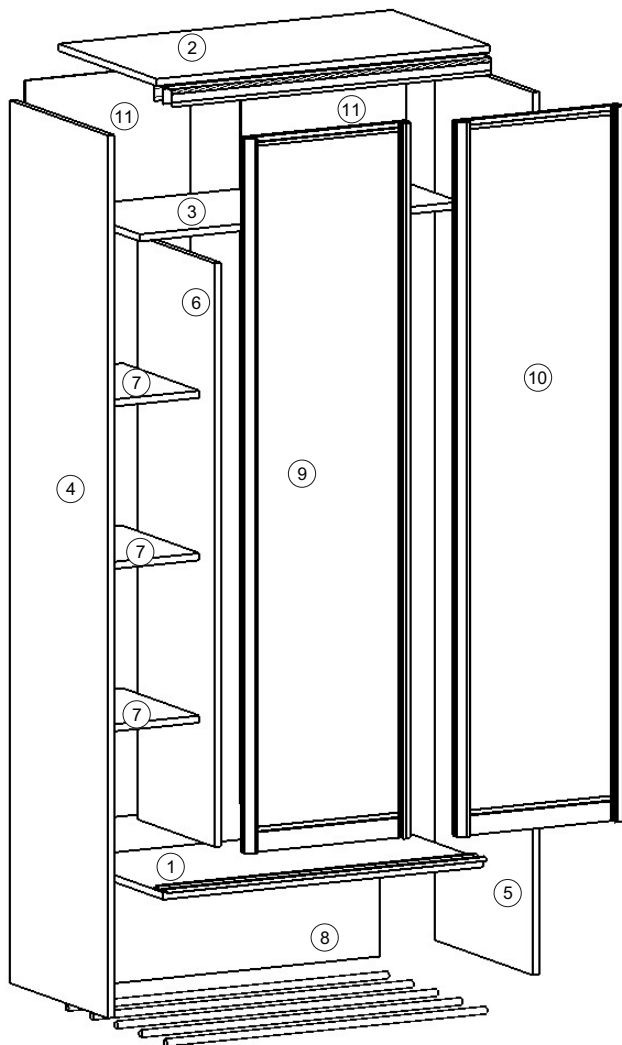

Верхний край двери вставьте в нужный паз верхнего трека, затем заведите нижний край прижимая дверь кверху вставьте нижний ролик в соответствующий паз нижнего трека.

**Комплектность поставки**

№	Наименование деталей	Размер (мм)	Кол-во
1	Горизонтальный щит	800x460	1
2	Верхний горизонтальный щит	832x460	1
3	Горизонтальный щит	800x360	1
4	Левый бок	1984x460	1
5	Правый бок	1984x460	1
6	Перегородка	1372x360	1
7	Полка	234x360	3
8	Ребро жёсткости	270x800	1
9	Дверь	1600x412	1
10	Дверь	1600x412	1
11	Задняя стенка ДВП	1676x413	2

**Перечень фурнитуры**

№	Наименование деталей	Рисунок	Кол-во
51	Винт-конфирмат 7*50		22 шт.
134	Штанга выдвигающая		1 шт.
195	Опора регулируемая		4 шт.
54	Шуруп 3,5*16		10шт.
56	Заглушка для конфирмата		16 шт.
192	Верхний трек		1 шт.
193	Нижний трек		1 шт.
112	Покорддержатель		12 шт.
112	Стопор		4 шт.
146	Профиль стыковочный		1 шт.
194	Труба D 16		5 шт.
108	Ключ 4 мм		1 шт.
125	Гвоздь 2x2,5		38 шт.

3

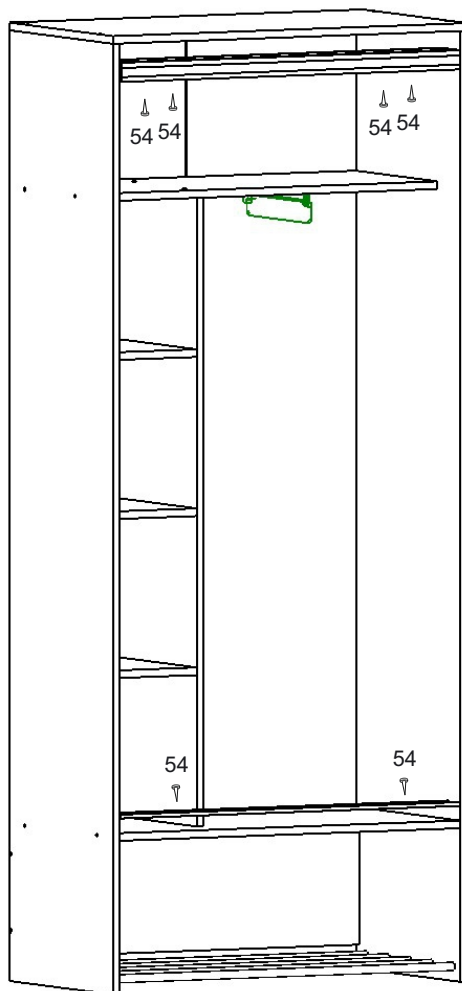

## Подготовка к сборке

Прежде чем начать сборку изделия внимательно изучите настоящую инструкцию.

Что необходимо для сборки:

1. Рекомендуется два человека.
2. Отвёртки или шуруповёрт с насадками (одна плоская, 2 вида крестовых отвёрток).
3. Шестигранник (входит в комплект поставки).
4. Молоток.

Рекомендации и предостережения при сборке мебели:

1. Сборку мебели необходимо производить на ровной, чистой и твёрдой поверхности.
2. Во избежание повреждения поверхности деталей мебели рекомендуется на месте сборки положить мягкую толстую ткань или гофрокартон упаковки.
3. Сборку рекомендуется производить непосредственно на месте установки изделия.
4. Обязательно следуйте установленной последовательности в инструкции для более качественного результата сборки.

1

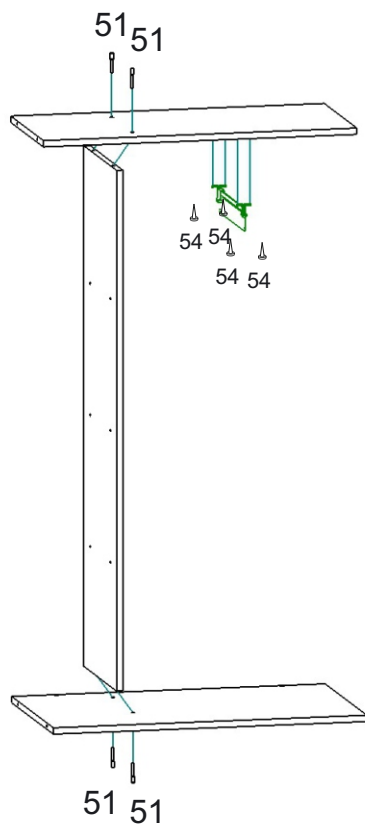

2

