











Схема сборки стола D-12, D-14, D-16

Фурнитура									
									
А	В	С	Д	Е	Ф	Г	Н	И	Ж
8шт.	4шт.	6шт.	6шт.	6шт.	4шт.	12шт.	2шт.	4шт.	4шт.



1. Вбить шканты С в торцы деталей 3 и 4.
2. Ввернуть втулки для опор F в нижний торец деталей 2.
3. Ввернуть опоры I во втулки F.
4. Вставить эксцентрики D в детали 4, 2 стрелками к торцевым отверстиям.
5. Вставить эксцентрики E в деталь 3 стрелками к торцевым отверстиям.

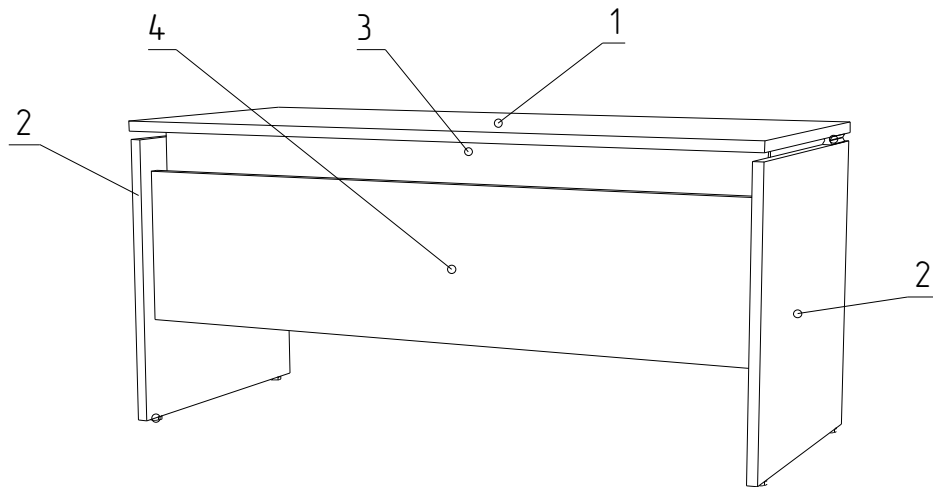
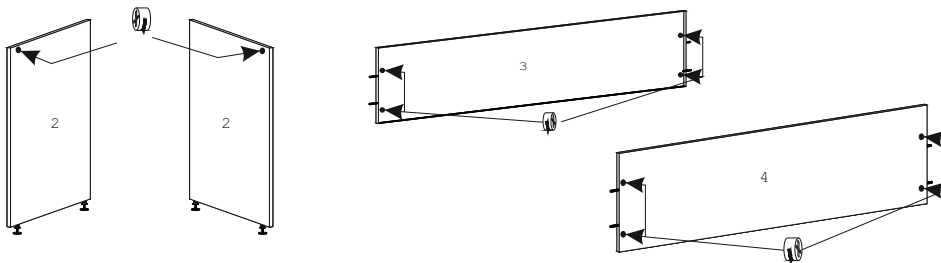

6. Прикрутить проставку Н к столешнице винтами J при помощи шестигранника.
7. Ввернуть дюбели В в проставки Н.

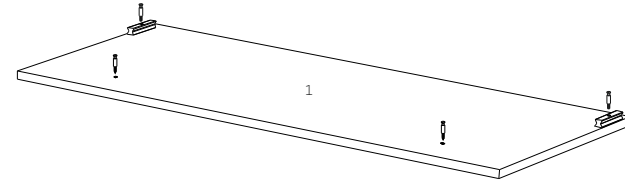

8. Ввернуть дюбели А в детали 2.
9. Соединить детали 2 с деталями 3, 4 и закрутить эксцентрики по часовой стрелке.

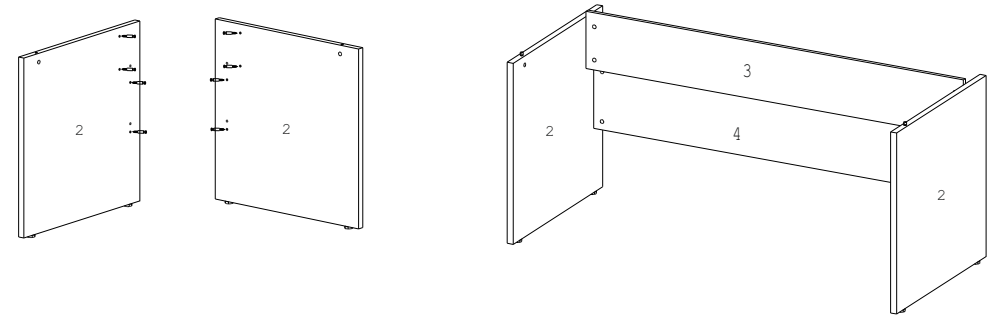

10. Присоединить столешницу 1 к деталям 2 и 3. Закрутить эксцентрики по часовой стрелке.

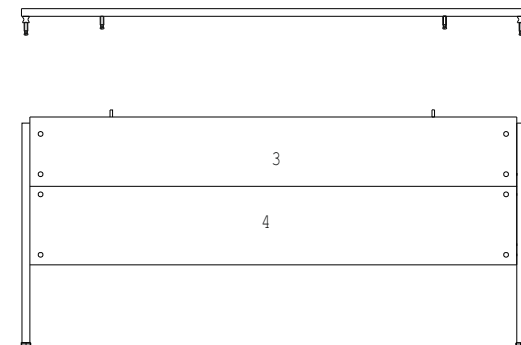

11. Вставить заглушки G в эксцентрики D и E в соответствии с цветом детали.