

Поз.	Комплект SRX-1.7	Готовая деталь			Кол.
		Ширина	Глубина	Высота	
1.	Столешница VR.L-SSRX-1.7	980	720	750	1
2.	Комплект опор X-образных VR.L-OX.K	716	60	715	1
3.	Комплект траверс стола 60БМ.КТ-98	974	80	55	1

Поз.	Комплект SRX-2.7	Готовая деталь			Кол.
		Ширина	Глубина	Высота	
1.	Столешница VR.L-SSRX-2.7	1180	720	750	1
2.	Комплект опор X-образных VR.L-OX.K	716	60	715	1
3.	Комплект траверс стола 60БМ.КТ-118	1174	80	55	1

Поз.	Комплект SRX-3.7	Готовая деталь			Кол.
		Ширина	Глубина	Высота	
1.	Столешница VR.L-SSRX-3.7	1380	720	750	1
2.	Комплект опор X-образных VR.L-OX.K	716	60	715	1
3.	Комплект траверс стола 60БМ.КТ-138	1374	80	55	1

Поз.	Комплект SRX-4.7	Готовая деталь			Кол.
		Ширина	Глубина	Высота	
1.	Столешница VR.L-SSRX-4.7	1580	720	750	1
2.	Комплект опор X-образных VR.L-OX.K	716	60	715	1
3.	Комплект траверс стола 60БМ.КТ-158	1574	80	55	1

Поз.	Комплект SRZ-1.7	Готовая деталь			Кол.
		Ширина	Глубина	Высота	
1.	Столешница VR.L-SSRX-1.7	980	720	750	1
2.	Комплект опор Z-образных VR.L-OZ.K	716	60	715	1
3.	Комплект траверс стола 60БМ.КТ-98	974	80	55	1

Поз.	Комплект SRZ-2.7	Готовая деталь			Кол.
		Ширина	Глубина	Высота	
1.	Столешница VR.L-SSRX-2.7	1180	720	750	1
2.	Комплект опор Z-образных VR.L-OZ.K	716	60	715	1
3.	Комплект траверс стола 60БМ.КТ-118	1174	80	55	1

Поз.	Комплект SRZ-3.7	Готовая деталь			Кол.
		Ширина	Глубина	Высота	
1.	Столешница VR.L-SSRX-3.7	1380	720	750	1
2.	Комплект опор Z-образных VR.L-OZ.K	716	60	715	1
3.	Комплект траверс стола 60БМ.КТ-138	1374	80	55	1

Поз.	Комплект SRZ-4.7	Готовая деталь			Кол.
		Ширина	Глубина	Высота	
1.	Столешница VR.L-SSRX-4.7	1580	720	750	1
2.	Комплект опор Z-образных VR.L-OZ.K	716	60	715	1
3.	Комплект траверс стола 60БМ.КТ-158	1574	80	55	1

Инструкция по сборке

Стол рабочий серии VR.L-SRX

Комплект:	SRX-1.7	SRX-2.7	SRX-3.7	SRX-4.7
Габаритные размеры:				
Ширина:	980мм	1180мм	1380мм	1580мм
Глубина:	720 мм	720 мм	720 мм	720 мм
Высота:	750 мм	750 мм	750 мм	750 мм

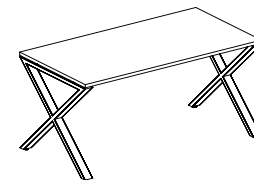

Стол рабочий серии VR.L-SRZ

Комплект:	SRZ-1.7	SRZ-2.7	SRZ-3.7	SRZ-4.7
Габаритные размеры:				
Ширина:	980мм	1180мм	1380мм	1580мм
Глубина:	720 мм	720 мм	720 мм	720 мм
Высота:	750 мм	750 мм	750 мм	750 мм

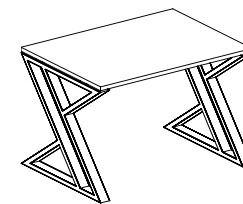

1. Гарантии изготовителя

Гарантийный срок эксплуатации изделия 18 месяцев с момента приобретения. Срок службы изделия 5 лет.

Предприятие-изготовитель гарантирует соответствие изделия требованиям ГОСТ-16371-93 при соблюдении правил транспортировки, хранения и эксплуатации.

Предприятие-изготовитель не несет ответственности за недостатки изделия, появившиеся в результате несоблюдения правил эксплуатации, сборки, транспортировки и ухода за мебелью.

Предприятие изготовитель оставляет за собой право проводить конструктивные изменения, связанные с внедрением новых материалов и технологий, направленных на повышение качества и долговечности изделий.

2. Транспортировка, хранение, эксплуатация и уход за мебелью

Изделие допускается транспортировать в упаковке предприятия изготовителя любым видом транспорта при условии надежной защиты от механических повреждений и влаги (атмосферных осадков и т.д.).

НЕ ДОПУСКАЕТСЯ ВОЗДЕЙСТВИЕ ВЛАГИ. Изделие должно храниться и эксплуатироваться в сухих и теплых помещениях. Не рекомендуется устанавливать изделие около источников тепла.

Удаление пыли с поверхности изделия следует производить мягкой тканью с использованием специальных составов по уходу за мебелью.





3. Комплектность изделия и фурнитуры

Поз.	Наименование	Габарит				Кол.
		980	1180	1380	1580	
1.	Столешница VR.L-SSRX	980	1180	1380	1580	1
2.	Комплект опор (X-образных VR.L-OX.K) / (Z-образных VR.L-OX.Z)					1
3.	Комплект траверс стола 60БМ.КТ-(...)	974	1174	1374	1574	1

* Габариты X и Z-опор одинаковы во всех комплектах 716x60x715мм

** Размер - "Длина" указывает на направление текстуры материал.

4. Состав комплекта фурнитуры

SRX/SRZ			
Поз.	Внешний вид	Наименование	Кол.
4		Футорка М6	8
5		Опора М8	4
6		Винт М6х14	16
7		Винт М6х20	8

Сборку изделия рекомендуем доверить специалисту. В случае самостоятельной сборки обязательно ознакомьтесь с указаниями по сборке. За повреждения изделия, произошедшие во время сборки, фирма ответственности не несет.

5. Последовательность сборки

1. При помощи молотка вбейте футорки М6 с распорным шариком (поз.4) во все отверстия на нижней стороне столешницы (поз. 1) (рис.1)
2. Распакуйте комплект опор (поз.2). К нижней части, в подходящие для этого отверстия, вверните Регулируемые опоры М8 (поз.5)
3. Наживите 4 Винта М6х14 (поз 6) к внутренней части опоры (рис.3), оставив запас 6-7мм для зацепления траверс (рис.3)
4. Распакуйте комплект траверс (поз.3).
5. Соедините Опоры (поз.2) между собой при помощи Траверс (поз.3). Для чего вставьте вертикальные пазы наконечника траверса в наживленные Винты .
6. Стяните между собой Опоры и Траверсы, затянув до упора Винты М6х14 в пластине с пазами у наконечника Траверсы. Закрепите сверху Траверсы с Опорами при помощи винтов М6Х14 (рис.4)
7. Прикрепите столешницу (поз.1) к полученной металлической конструкции (рис.5) при помощи винтов М6х20 (поз.7)



Рисунок №1



Рисунок №2

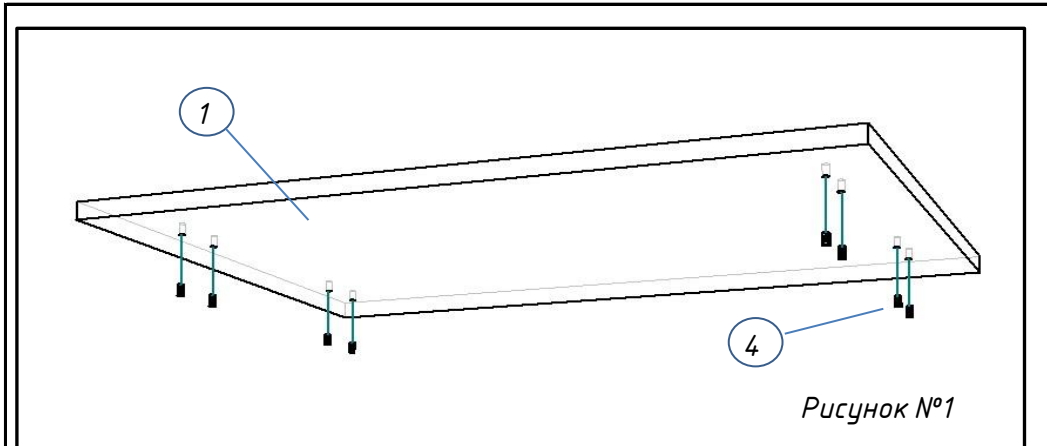

Рисунок №3

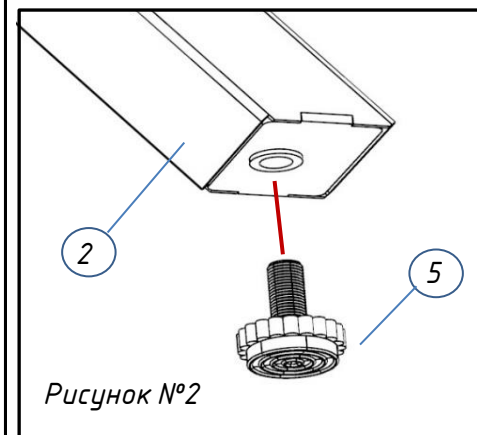

Рисунок №4

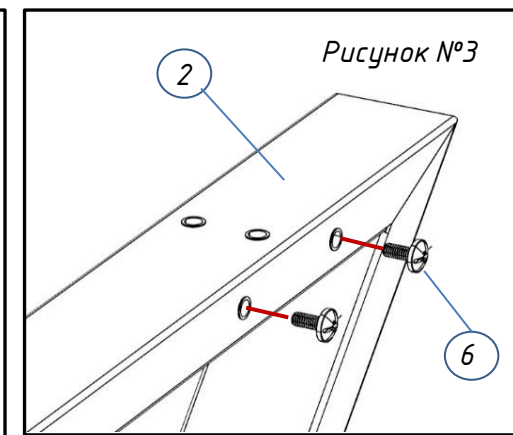

Рисунок №5

* На Рисунках представлены изображения для сборки стола на X-опорах.

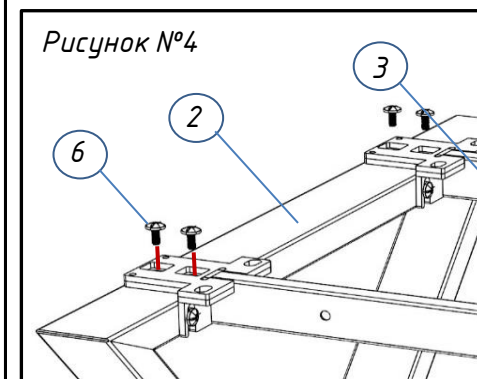
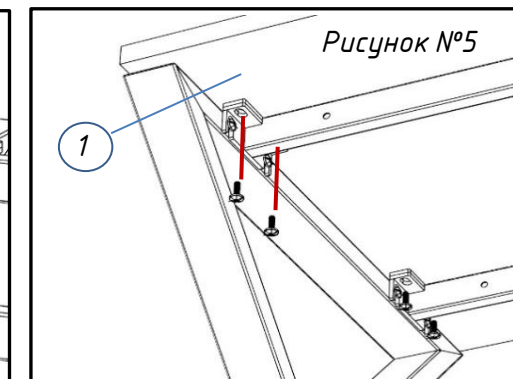
** Процедура сборки стола на Z-опорах идентична.